



محصولات با ظرافت و دقت طراحی می شوند
تا شایسته‌ی شما باشند

PT9006 ELEC TILT 4S ADVANCED

- تیلت تیبل نوآوران دارای بهترین و بی صداترین جک
- دارای دو الکتروموتور وارداتی با استاندارد جهانی
- قابلیت تنظیم ارتفاع و زاویه تخت
- قابلیت تنظیم زاویه پلایت پا
- دارای میز کشویی قابل تنظیم
- تشک فومی و روکش بسیار مرغوب

مشخصات فنی

| | |
|------------|----------------|
| ~220 cm | طول |
| ~60 cm | عرض |
| ~60-220 cm | ارتفاع |
| 90° | زاویه |
| 60kg | وزن |
| ~55-85 cm | ارتفاع خوابیده |

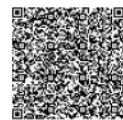
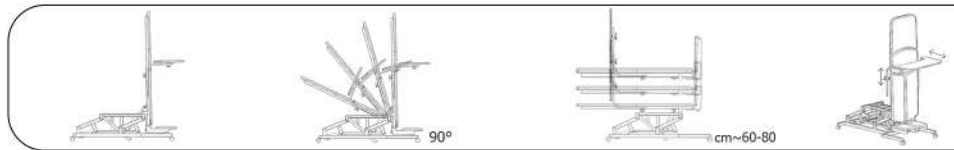

کارت ویزیت



قیمت

Tilt Table

PT9006 ELEC TILT 4S ADVANCED



- _ دارای قابلیت تغییر زاویه ۹۰ درجه
- _ دارای موتور بدون صدا و لرزش
- _ مجهز به چرخ ترمز دار خارجی
- _ دارای استرپ های مربوطه
- _ دارای ابر چرم درجه یک
- _ ساپورت زیربغل
- _ دارای میز جلو

مشخصات فنی

| | |
|------------|--------|
| ~190 cm | طول |
| ~60 cm | عرض |
| ~65-190 cm | ارتفاع |
| 90° | زاویه |
| 55kg | وزن |

PT9007 ELEC TILT 2S Classic



- _ تغییر زاویه حرکتی تخت به سهولت با کنترل دستی
- _ دارای ریموت کنترلی زاویه حرکتی تخت
- _ دارای موتور بدون صدا و لرزش
- _ مجهز به چهار چرخ ترمز دار
- _ روکش قابل شست و شو
- _ دارای ابر چرم درجه یک
- _ دارای ساپورت زیربغل
- _ تفاوت در داشتن میز
- _ دارای رنگ کوره ای

مشخصات فنی

| | |
|------------|--------|
| ~190 cm | طول |
| ~60 cm | عرض |
| ~60-190 cm | ارتفاع |
| 90° | زاویه |
| 55kg | وزن |



کارت ویزیت



قیمت



Tilt Table

- _ دارای ۴ شکن برای مهار بهتر زانو ها
- _ دارای جک دستی چرخشی
- _ ابر ، فوم و چرم درجه یک
- _ دارای ۴ چراغ ۱۰ سانتی
- _ دارای ۴ استرپ حمایتی
- _ رنگ استاتیک کوره ای
- _ دارای میز قابل تنظیم
- _ جوش CO₂

مشخصات فنی

| | |
|--------|------------|
| طول | ~190 cm |
| عرض | ~60 cm |
| ارتفاع | ~60-220 cm |
| زاویه | 90° |
| وزن | 50kg |

- _ دارای جک دستی چرخشی
- _ ابر ، فوم و چرم درجه یک
- _ دارای ۴ چراغ ۱۰ سانتی
- _ دارای ۳ استرپ حمایتی
- _ رنگ استاتیک کوره ای
- _ جوش CO₂

مشخصات فنی

| | |
|--------|------------|
| طول | ~190 cm |
| عرض | ~60 cm |
| ارتفاع | ~60-220 cm |
| زاویه | 90° |
| وزن | 50kg |

PT9008 MANUAL 4S TILT ADVANCED



PT9007 MANUAL TILT 2S Classic



کارت ویزیت



قیمت

Advance 6 Section Table Noavaran PT9013



- _مخصوص منوال تریپی
- _تشک و چرخ های ویژه
- _جک ، کنترلر
- _کنترلر باکس فابریک

مشخصات فنی

| | |
|------------|--------|
| ~220 cm | طول |
| ~65 cm | عرض |
| ~55-100 cm | ارتفاع |
| 90° | زاویه |
| 60kg | وزن |

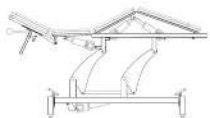

کارت ویزیت



قیمت



تعادلی برقرار است
بین تمام اجزای محصولات
تا کامل ترین خود را تقدیم شما نمایند



PT9011 ELEC ADVANCED

- _ دارای متریال اورجینال چرم خارجی - فوم سرد
- _ دارای Actuator ۶۰۰۰N با لوازم فابریک
- _ دارای فابریک Hand piece
- _ دارای فابریک controller
- _ چرخ و پایه دو حالت
- _ ۳ شکن قابل تنظیم
- _ تنظیم ارتفاع برقی
- _ رنگ کوره ای

مشخصات فنی

| | |
|--------|------------|
| طول | ~210 cm |
| عرض | ~60 cm |
| ارتفاع | ~55-100 cm |
| زاویه | 100° |
| وزن | 60kg |

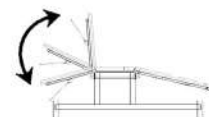

کارت ویزیت



قیمت

PT9012 ELEC 4S ADVANCED



NOAVARAN

- _دارای متریال اورجینال چرم خارجی - فوم سرد
- _دارای 6000N Actuator با لوازم فابریک
- _دارای فابریک Hand piece
- _دارای فابریک controller
- _چرخ و پایه دو حالته
- _۴ شکن قابل تنظیم
- _تنظیم ارتفاع برقی
- _رنگ کوره ای

مشخصات فنی

| | |
|------------|--------|
| ~220 cm | طول |
| ~60 cm | عرض |
| ~55-100 cm | ارتفاع |
| 100° | زاویه |
| 60kg | وزن |

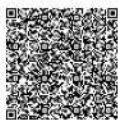
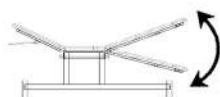
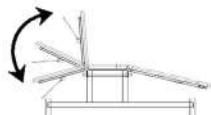

کارت ویزیت



قیمت

PT9015 4S ADVANCED

- _ امکان زاویه منفی نسبت به افق برای شکن سر و پا
- _ روکش ابر، فوم و چرم درجه یک با لبه‌ی گرد شده
- _ تنظیم راحت شکن ها با اهرم بندی بسیار مقاوم
- _ تخت با ۴ شکن قابل تنظیم
- _ دارای شاسی بسیار قوی
- _ رنگ استاتیک کوره ای
- _ جوش صنعتی CO2

مشخصات فنی

| | |
|------------|--------|
| ~195 cm | طول |
| ~75 cm | عرض |
| ~55-100 cm | ارتفاع |
| 90° | زاویه |
| 60kg | وزن |

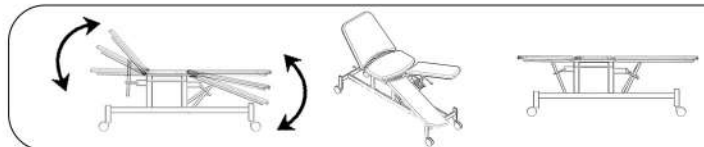

کارت ویزیت



قیمت

PT9016 2S EXAM



- _ قابلیت تنظیم شکن های تخت به صورت دستی
- _ تشک با فوم ۶ سانتی متری
- _ بدنه تخت از جنس فلز
- _ دارای تشک دور گرد
- _ رنگ الکترو استاتیک

مشخصات فنی

| | |
|--------|---------|
| طول | cm ~190 |
| عرض | cm ~70 |
| ارتفاع | cm ~65 |
| زاویه | 70 |
| وزن | 55kg |



PT9019 1S EXAM



- _ تشک با فوم ۶ سانتی متری
- _ بدنه تخت از جنس فلز
- _ رنگ الکترو استاتیک
- _ شاسی بسیار قوی
- _ جوش CO2

مشخصات فنی

| | |
|--------|---------|
| طول | cm~ 190 |
| عرض | cm~ 70 |
| ارتفاع | cm ~65 |
| زاویه | 90° |
| وزن | 55kg |



کارت ویزیت



قیمت

- _تشک با فوم ۶ سانتی متری باعث افزایش طول عمر تشک
- _قابلیت تنظیم شکن های تخت به صورت دستی
- _بدنه تخت از جنس فلز
- _دارای تشک دور گرد
- _رنگ الکترو استاتیک

مشخصات فنی

| | |
|--------|---------|
| طول | cm~ 190 |
| عرض | cm~ 70 |
| ارتفاع | cm ~65 |
| زاویه | 90° |
| وزن | 55kg |

2S examination bed with 4cm foam

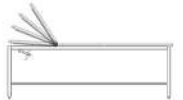

Simple examination bed with 4cm foam



- _تشک با فوم ۶ سانتی متری باعث افزایش طول عمر تشک
- _بدنه تخت از جنس فلز
- _رنگ الکترو استاتیک

مشخصات فنی

| | |
|--------|---------|
| طول | cm ~190 |
| عرض | cm ~70 |
| ارتفاع | cm ~65 |
| زاویه | 90° |
| وزن | 55kg |



کارت ویزیت



قیمت

PT9020-4 2S WOODEN



- _ قابلیت تنظیم شکن های تخت به صورت دستی
- _ تخت فیزیوتراپی چوبی دارای تشک دور گرد
- _ بدنه تخت از جنس چوب روس
- _ تشک با فوم ۶ سانتی متری
- _ اتصالات تقویت شده

مشخصات فنی

| | |
|------------|--------|
| ~220 cm | طول |
| ~65 cm | عرض |
| ~55-100 cm | ارتفاع |
| 90° | زاویه |
| 60kg | وزن |

PT9020-1 2S WOODEN



- _ قابلیت تنظیم شکن های تخت به صورت دستی
- _ تخت فیزیوتراپی چوبی دارای تشک دور گرد
- _ بدنه تخت از جنس چوب روس می باشد
- _ تشک با فوم ۶ سانتی متری

مشخصات فنی

| | |
|---------|--------|
| ~190 cm | طول |
| ~70 cm | عرض |
| ~65 cm | ارتفاع |
| 90° | زاویه |
| 55kg | وزن |

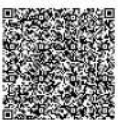

کارت ویزیت



قیمت

- _تخت فیزیوتراپی چوبی دارای تشک دور گرد
- _دارای کشو و کمد بندى زیبا و محکم
- _بدنه تخت از جنس چوب می باشد
- _تتشک با فوم ۶ سانتی متری

مشخصات فنی

| | |
|--------|------------|
| طول | ~220 cm |
| عرض | ~65 cm |
| ارتفاع | ~55-100 cm |
| زاویه | 90° |
| وزن | 60kg |

PT9021-4 1S WOODEN +1



- _قابلیت تنظیم شکن های تخت به صورت دستی
- _تخت فیزیوتراپی چوبی دارای تشک دور گرد
- _بدنه تخت از جنس چوب می باشد
- _تتشک با فوم ۶ سانتی متری

مشخصات فنی

| | |
|--------|---------|
| طول | ~180 cm |
| عرض | ~60 cm |
| ارتفاع | ~70 cm |
| زاویه | 90° |
| وزن | 55kg |

PT9021-1 1S WOODEN

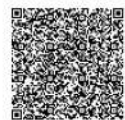

Advance Table Noavaran PT9014



- _ چرخ و پایه دو حالتی و دارای قفل مکانیکی
- _ متریال اورجینال چرم خارجی و فوم سرد
- _ تشک های فومی ضخیم
- _ جک الکتریکی وارداتی
- _ قابلیت تنظیم ارتفاع
- _ چرخ های روان
- _ چرم درجه یک
- _ رنگ کوره ای

مشخصات فنی

| | |
|------------|--------|
| ~220 cm | طول |
| ~65 cm | عرض |
| ~55-100 cm | ارتفاع |
| 90° | زاویه |
| 60kg | وزن |



PT9024 CP



- _ دارای متریال اورجینال چرم خارجی، فوم سرد
- _ شاسی بسیار محکم فلزی
- _ پایه قابل رگلاژ
- _ رنگ کوره ای

مشخصات فنی

| | |
|---------|--------|
| ~210 cm | طول |
| ~120 cm | عرض |
| ~45 cm | ارتفاع |
| ~25 Kg | وزن |



کارت ویزیت



قیمت

Physiotherapy Frame

- _تشک فومی ویژه با روکش بسیار مرغوب
- _توری یک تکه طرفین سر و پا
- _بدون نیاز به تنظیم
- _شاسی بسیار قوی
- _رنگ کوره‌ای
- _جوش CO2

مشخصات فنی

| | |
|-------------|--------|
| ~220 cm | طول |
| ~65 cm | عرض |
| ~60, 220 cm | ارتفاع |
| 90° | زاویه |
| 70kg | وزن |

PT9022 4S + FRAM TRAPEZ

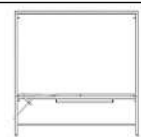
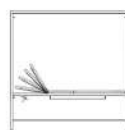

Full Fence Exerciser Frame



- _دارای تیر عرضی برای تقویت فنس
- _رنگ استاتیک کوره ای
- _مفتول ۵ میلی متری
- _جوش CO₂

مشخصات فنی

| | |
|---------|------------|
| ~200 cm | طول |
| ~100 cm | عرض |
| ~200 cm | ارتفاع |
| 5*5 cm | ابعاد شبکه |
| ~110Kg | وزن |

Clinical Exerciser Double Frame

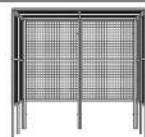

- _دارای تیر عرضی برای تقویت فنس
- _رنگ استاتیک کوره ای
- _مفتول ۵ میلی متری
- _جوش CO₂

مشخصات فنی

| | |
|---------|------------|
| ~200 cm | طول |
| ~200 cm | عرض |
| ~200 cm | ارتفاع |
| 5*5 cm | ابعاد شبکه |
| ~170Kg | وزن |



کارت ویزیت قیمت

Physiotherapy Frame

قابلیت انجام فعالیت های گوناگون

نمای باز

کم جا

مشخصات فنی

| | |
|--------|-------------|
| طول | ~200 cm |
| عرض | ~90 cm |
| ارتفاع | ~150-200 cm |
| وزن | ~45kg |

Advanced Frame

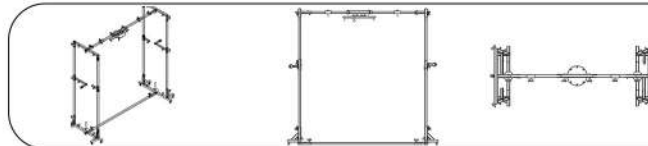

قابلیت انجام فعالیت های گوناگون

بسیار سبک

نمای باز

کم جا

مشخصات فنی

| | |
|--------|---------|
| طول | ~200 cm |
| عرض | ~100 cm |
| ارتفاع | ~170 cm |
| وزن | ~15kg |

Houses Frame





raction

SMART-TRAC Lumbar & Cervical Traction



- _ دارای صفحه نمایش ۳.۵ اینچی دیجیتال
- _ دارای ۳ نوع کشش مختلف
- _ دارای ۱۰ پروتکل درمانی

مشخصات فنی

| | |
|----------|----------------|
| ~32 cm | طول |
| ~32 cm | عرض |
| ~18 cm | ارتفاع |
| ~15 Kg | وزن |
| ~1-99 Kg | محدوده‌ی کشش |
| ~1-60 Kg | محدوده‌ی زمانی |

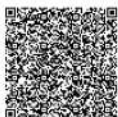

کارت ویزیت



قیمت



Traction Bed

- _ چهارشکن برقی با قابلیت تنظیم ارتفاع
- _ تنظیم زاویه زیر سر و زیر ساق
- _ امکان کشش لترال در پنج حالت
- _ متریال اورجینال، چرم خارجی
- _ فوم سرد

مشخصات فنی

| | |
|------------|--------|
| ~190 cm | طول |
| ~70 cm | عرض |
| ~60-100 cm | ارتفاع |
| 70kg | وزن |

PT9002 LATERAL TRAC 4S ADVANCED



PT9004 UNIT TRAC 2S CLASSIC



- _ رشاسی بسیار قوی
- _ رنگ کوره‌ای
- _ جوش CO2
- _ دارای پلیت متحرک و شکن زیر سر
- _ بدون اسلینگ

مشخصات فنی

| | |
|---------|--------|
| ~190 cm | طول |
| ~70 cm | عرض |
| ~60 cm | ارتفاع |
| 50kg | وزن |



Traction Bed

- _کشش مناسب دستی توسط غربلیک
- _قابلیت تنظیم راستای عمودی کشش
- _تشک و فوم درجه یک و رنگ کوره‌ای
- _پلیت ریلی برای تسهیل کشش
- _امکان اعمال کشش گردن
- _پلیت زاویه گیر گردنی

مشخصات فنی

| | |
|---------|--------|
| ~190 cm | طول |
| ~70 cm | عرض |
| ~60 cm | ارتفاع |
| ~50 Kg | وزن |



PT9003 JAC TRAC 2S



Clinical Cervical Traction

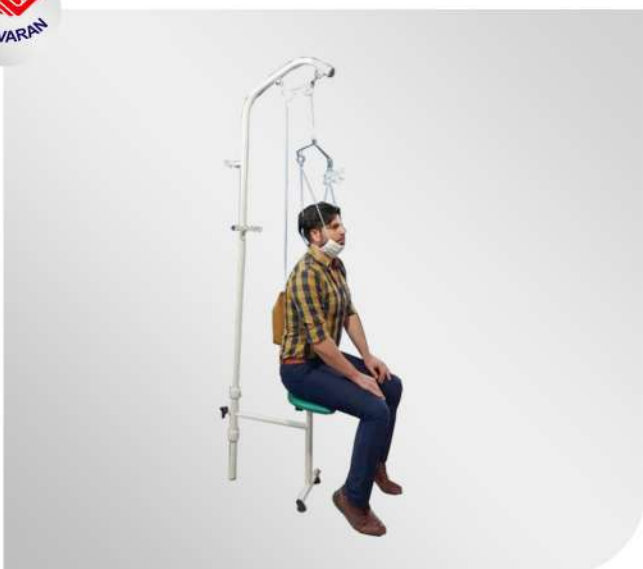

- _دارای میله تعادل و کیسه شن
- _دارای قرقره و ریسمان
- _رنگ کوره‌ای ضد خش
- _دارای اسلینگ گردنی

مشخصات فنی

| | |
|--------|--------|
| ~45 cm | طول |
| ~40 cm | عرض |
| ~95 cm | ارتفاع |
| ~15 Kg | وزن |

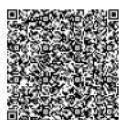

کارت ویزیت



قیمت



- _عدم نیاز به نصب بر روی دیوار
- _دارای صندلی با پشتی متحرک
- _امکان جابجایی ساده و راحت
- _شاسی پروفیل استاندارد
- _استفاده ۳ کاربر همزمان
- _پایه قابل ریگلاژ
- _رنگ کوره ای
- _بسیار کم جا

مشخصات فنی

| | |
|---------|--------|
| ~135 cm | طول |
| ~120 cm | عرض |
| ~190 cm | ارتفاع |
| ~30 Kg | وزن |

PT EXER-LAND

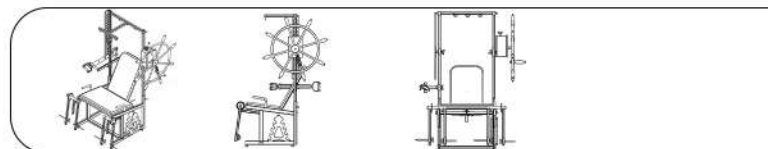

کارت ویزیت



قیمت

Quadriceps Table

ADVANCED Quadriceps Table



مشخصات فنی

| | |
|--------|---------|
| طول | cm ~190 |
| عرض | cm ~70 |
| ارتفاع | cm ~65 |
| زاویه | 90° |
| وزن | 55kg |

- _ دیسک CNC با ۱۴ سوراخ جهت افزایش دقت تنظیم
- _ امکان تنظیم ارتفاع، زاویه، طول و عمق هر بازو
- _ امکان تنظیم فاصله عرضی بازوها
- _ ۲ سری وزنه های با دور لاستیکی
- _ کفی و پشتی کاملا ارگونومیک



کارت ویزیت



قیمت



Quadriceps Table

مشخصات فنی

| | |
|--------|---------|
| طول | cm ~190 |
| عرض | cm ~70 |
| ارتفاع | cm ~65 |
| زاویه | 90° |
| وزن | 55kg |

- _ دیسک CNC با ۱۴ سوراخ جهت افزایش دقت تنظیم
- _ امکان تنظیم ارتفاع، زاویه، طول و عمق هر بازو
- _ امکان تنظیم فاصله عرضی بازوها
- _ ۲ سری وزنه های با دور لاستیکی
- _ کفی و پشتی کاملا ارگونومیک

مشخصات فنی

| | |
|--------|---------|
| طول | cm ~190 |
| عرض | cm ~70 |
| ارتفاع | cm ~65 |
| زاویه | 90° |
| وزن | 55kg |

- _ دیسک CNC با ۱۴ سوراخ جهت افزایش دقت تنظیم
- _ امکان تنظیم ارتفاع، زاویه، طول و عمق هر بازو
- _ امکان تنظیم فاصله عرضی بازوها
- _ ۲ سری وزنه های با دور لاستیکی
- _ کفی و پشتی کاملا ارگونومیک

Classic Base Quadriceps Table



ADVANCED Quadriceps Table



کارت ویزیت



قیمت

Leg Press

Leg Press Clinical

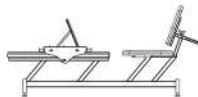

مشخصات فنی

| | |
|---------|--------|
| ~165 cm | طول |
| ~60 cm | عرض |
| ~80 cm | ارتفاع |
| ~40 Kg | وزن |

قابلیت تنظیم مقاومت با ۵ رشته تراتیوب

دارای صندلی با روکش چرم مرغوب

تنظیم زاویه پشتی صندلی

تنظیم زاویه پللیت پا

تنظیم فاصله طولی



کارت ویزیت



قیمت



Thera Press

- قابلیت تنظیم مقاومت با ۵ رشته تراتیوب
- تولید با تکنولوژی Metal Laser
- تنظیم زاویه پلیت پا

مشخصات فنی

| | |
|--------|---------|
| طول | ~100 cm |
| عرض | ~35 cm |
| ارتفاع | ~35 cm |
| وزن | ~20 Kg |

Thera Press



- قابلیت استفاده بصورت نشسته و ایستاده
- قابل استفاده برای عضلات جلو و پشت پا
- تا ۵ کیلوگرم وزنه صفحه‌ای همراه
- قابلیت تغییر وزن

مشخصات فنی

| | |
|--------|---------|
| طول | ~50 cm |
| عرض | ~50 cm |
| ارتفاع | ~100 cm |
| وزن | ~15 Kg |

Leg Exerciser

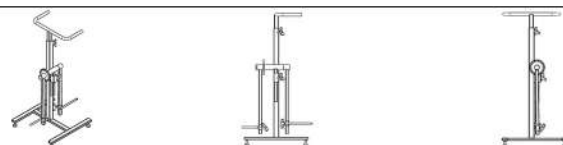

کارت ویزیت



قیمت



Recumbent active dual pedal



- _ طراحی زیبا و مقاوم
- _ تمرین دست و پا بصورت همزمان
- _ افزایش خون رسانی در دست و پا
- _ افزایش دامنه حرکتی (ROM) و قدرت عضلانی
- _ مناسبی برای بیماران:
- سکته مغزی CVA ، بیماران ضایعه نخاعی، کودکان CP
- بیماران با ضعف عضلانی و سالمندان



کارت ویزیت



قیمت



Sports Rehab

- _ امکان تنظیم مقاومت پدال دست و پا بصورت جداگانه
- _ امکان تنظیم زاویه قرار گیری پدال نسبت به صندلی
- _ دارای صندلی پشتی دار جهت حفظ تعادل توان جو
- _ امکان جدا کردن صندلی برای استفاده با ویلچر
- _ امکان تنظیم فاصله صندلی از پدال
- _ امکان تنظیم ارتفاع صندلی
- _ امکان تنظیم ارتفاع پدال

Anti-spasm electric dual pedal



Anti-spasm dual active pedal



- _ جهت چرخش پدال به صورت ساعتگرد و پادساعتگرد
- _ دارای دستگیره هایی متناسب با ارگونومی دست
- _ چرخش پدال دست و پا بصورت همزمان
- _ قابل استفاده بیماران با ویلچر



Sports Rehab

Anti-spasm dual active pedal



- _ قابلیت تنظیم مقاومت برای دست و پا بصورت جداگانه
- _ قابلیت تنظیم ارتفاع برای افراد قد بلند و کوتاه قد
- _ قابلیت استفاده با ویلچر
- _ وارداتی با جنس عالی

Mini active pedal



- _ قابلیت تنظیم مقاومت
- _ متریال درجه یک
- _ پرتابل ایرانی
- _ تاشو



کارت ویزیت



قیمت





Advance Shoulder Wheel PT106

- _تنظیم ارتفاع بسیار روان و راحت با استفاده از مکانیزم ریل
- _با استفاده ۲ بلبرینگ با بلبرینگ های آلمانی درجه یک
- _سکان از چوب روس کاملاً خراطی شده با رنگ پلی استر
- _شاسی از پروفیل ساوه با آبکاری کروم صنعتی
- _بصورت تدریجی ، نرم و بی صدا و یکنواخت
- _فنر کشنده برای کنترل راحت حرکت عمودی
- _تنظیم مقاومت بدون استفاده از لنت ترمز
- _مکانیزم حرکت چرخشی تراشکاری شده
- _دارای کانتر دیجیتال

مشخصات فنی

قطر ~ 85 cm

ارتفاع ~ 150-180 cm

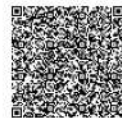

Shoulder Wheel

Classic Base Shoulder Wheel PT101



- _تنظیم مقاومت بدون استفاده از لنت ترمز
- _دارای سکان ام دی اف با روکش ممبران
- _مکانیزم حرکت چرخشی تراشکاری شده
- _استفاده از ۲ بلبرینگی + E130: C129
- _قابلیت تنظیم ارتفاع
- _بدون شماره انداز

مشخصات فنی

| | |
|--------|--------------|
| قطر | ~ 85 cm |
| ارتفاع | ~ 150-180 cm |

Classic Memberane Shoulder Wheel PT103



- _سکان ام دی اف با روکش ممبران
- _شماره انداز
- _کالری سنج
- _زمان سنج
- _دور سنج

مشخصات فنی

| | |
|--------|--------------|
| قطر | ~ 85 cm |
| ارتفاع | ~ 150-180 cm |

Classic Shoulder Wheel PT104



- _سکان از چوب روس کاملاً خراطی شده با رنگ پلی استر
- _استفاده از سیستم دو بلبرینگی برای افزایش طول عمر
- _قابلیت تنظیم مقاومت دقیق با سیستم اهرمی جدید
- _شماره انداز، دور سنج، کالری سنج، زمان سنج
- _سهولت نصب، تنظیم ارتفاع وشعاع چرخ شانه

مشخصات فنی

| | |
|--------|--------------|
| قطر | ~ 85 cm |
| ارتفاع | ~ 150-180 cm |



کارت ویزیت



قیمت





MAX Pulley Systems

- _ با بیش از ۲۲ حرکت کششی و تعادلی
- _ انواع تمرینات دست باز و دست بسته
- _ قرقره های مخصوص
- _ با دسته های متنوع
- _ دارای ریل وزنه

مشخصات فنی

| | |
|---------|--------|
| ~ 110cm | طول |
| ~ 80cm | عرض |
| ~ 230cm | ارتفاع |

MAX Pulley LASER PRODUCTION



کارت ویزیت



قیمت

Pulley Systems



Upper limb Pulley T



- _دارای ریسمان مغزی دار متراکم بدون هیچ خاصیت کشسانی
- _دارای پوش تلفون جهت نرمی و بی صدایی حرکت
- _لوله آبکاری شده جهت نرمی و بی صدایی حرکت
- _دارای قرقره های گردان، روان، بیصدا
- _دارای یک سری وزنه در اوزان مختلف
- _دارای دسته های مخصوص و مقاوم
- _دارای شاسی فلزی مقاوم
- _رنگ کوره ای

مشخصات فنی

| | |
|--------|---------|
| طول | ~85 cm |
| عرض | ~50 cm |
| ارتفاع | ~205 cm |



OB Help Arm

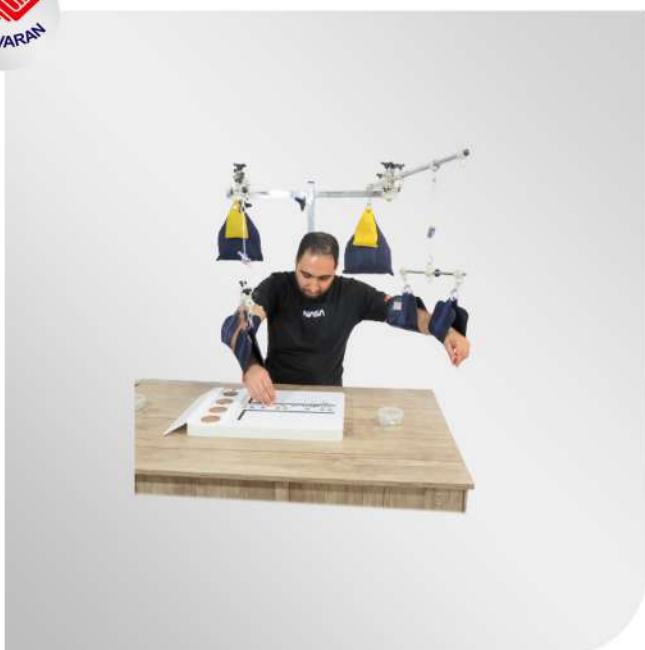

- _طرح جدید بسیار کارا
- _بازو متحرک قابل تنظیم با لوازم

مشخصات فنی

| | |
|-------|------|
| طول | ~ cm |
| عرض | ~ cm |
| ضخامت | ~ cm |

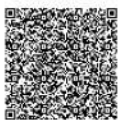

کارت ویزیت



قیمت



Wristiciser

Aluminium Wristiciser



تقویت مچ وساعد آلومینیومی
_نگ کوره ای



Advanced Wristiciser +1



در دو مدل، یکی با نمایشگر شمارش کالری و دور بر دقیقه
و دیگری بدون نمایشگر



Advanced Wristiciser +2



مشخصات فنی

| | |
|---------|--------|
| ~ 75 cm | طول |
| ~ 25 cm | عرض |
| ~ 25 cm | ارتفاع |



کارت ویزیت



قیمت

شما بدون قرعه‌کشی برنده هستید
برنده دریافت محصولاتی با کیفیت
کافیست انتخابتان نوآوران باشد.



Wooden Peps



دارای گریپ چند گانه
چوب روس
رنگ پلی استر



مشخصات فنی

| | |
|-------|---------|
| طول | ~ 60 cm |
| عرض | ~ 12 cm |
| ضخامت | ~ 15 cm |



کارت ویزیت



قیمت



Hand Therapy

Therafix



مشخصات فنی

| | |
|---------|---------------|
| ~ 25 cm | طول صفحه کوچک |
| ~ 16 cm | عرض صفحه کوچک |
| ~ 50 cm | طول صفحه بزرگ |
| ~ 50 cm | عرض صفحه بزرگ |

مناسب برای هندتراپی و کاردرمانی
 دارای دستگیره هایی متناسب با ارگونومی دست
 دارای ۹ عدد دستگیره همراه کش های تمرینی
 دارای ۲ عدد صفحه تمرینی در دو سایز کوچک و بزرگ



کارت ویزیت



قیمت

Hand Therapy

TheraHand



دارای ۸ سری مختلف
جهت تمرینات فعال و فعال مقاومتی

مشخصات فنی

| | |
|--------|---------|
| طول | ~ 18 cm |
| عرض | ~ 18 cm |
| ارتفاع | ~ 18 cm |

Hand Therapy Table



دارای شاسی فلزی بسیار مقاوم
دارای دو لت جانبی تاشو با لولای مخصوص ضامن دار
صفحات ام دی اف
دارای قاب دور صفحه میز جهت استحکام و کاربری بهتر
دارای ۷ وسیله مخصوص هند تراپی نصب شده:
۱- فیس ۲- پرد پگبرد ۳- اگزربرد ۴- هندسپورتر
۵- فلکشن اکستشن یونیت ۶- آتتن ۷- اسکروربرد

مشخصات فنی

| | |
|-----|---------|
| طول | ~ 80 cm |
| عرض | ~ 60 cm |



کارت ویزیت



قیمت





بزرگترین صادرکننده
لوازم توانبخشی
به کشورهای همسایه

- _ تایمر بسیار راحت لمسی با اعداد درشت و روشن
- _ قابلیت تنظیم زاویه تابش بدون نیاز به پیچ
- _ کلاهک آلومینیومی جهت افزایش عمر لامپ
- _ سبک، روان و بی صدا

مشخصات فنی

| | |
|--------|---------|
| طول | ~60 cm |
| عرض | ~60 cm |
| ارتفاع | ~150 cm |
| وزن | ~10 Kg |

General Light Unit IR201

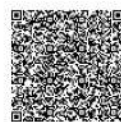

IR Light Unit

کلاهک آلومینیومی برای خنک نگه داشتن لامپ
دارای جک گازی جهت تنظیم ارتفاع و زاویه
ظاهر منحصر به فرد

مشخصات فنی

| | |
|---------|--------|
| ~50 cm | طول |
| ~40 cm | عرض |
| ~160 cm | ارتفاع |
| ~8 Kg | وزن |

Luxury Single IR Light Unit / IR 301



Luxury Triple IR Light Unit / IR 443



کلاهک آلومینیومی برای خنک نگه داشتن لامپ
دارای جک گازی جهت تنظیم ارتفاع و زاویه
استفاده از سه چراغ مجزا بصورت همزمان
ظاهر منحصر به فرد

مشخصات فنی

| | |
|---------|--------|
| ~50 cm | طول |
| ~40 cm | عرض |
| ~160 cm | ارتفاع |
| ~10 Kg | وزن |



کارت ویزیت



قیمت



IR Light Unit

- _کلاهک آلومینیومی برای خنک نگه داشتن لامپ
- _بسیار سبک و روان
- _تنظیم راحت

مشخصات فنی

| | |
|--------|---------|
| طول | ~50 cm |
| عرض | ~40 cm |
| ارتفاع | ~180 cm |
| وزن | ~10 Kg |

Advanced Single IR Light Unit



- _استفاده همزمان از سه لامپ
- _دارای دایمر و تایمر
- _پر قدرت

مشخصات فنی

| | |
|--------|---------|
| طول | ~50 cm |
| عرض | ~40 cm |
| ارتفاع | ~180 cm |
| وزن | ~12 Kg |

Advance Triple IR Light Unit / IR 333



IR Light Unit

_کلاهک با طراحی خاص برای خنک نگه داشتن لامپ
_ دارای چرخ پنج پر جهت حرکت نرم و روان
_ ظاهر منحصر به فرد

مشخصات فنی

| | |
|---------|--------|
| ~50 cm | طول |
| ~40 cm | عرض |
| ~160 cm | ارتفاع |
| ~8 Kg | وزن |

VIP Single IR Light Unit / IR 501



VIP Triple IR Light Unit / IR 503



_کلاهک با طراحی خاص برای خنک نگه داشتن لامپ
_ دارای چرخ پنج پر جهت حرکت نرم و روان
_ استفاده از سه چراغ مجزا بصورت همزمان
_ ظاهر منحصر به فرد

مشخصات فنی

| | |
|---------|--------|
| ~50 cm | طول |
| ~40 cm | عرض |
| ~160 cm | ارتفاع |
| ~10 Kg | وزن |



کارت ویزیت



قیمت



IR Light Unit

_کلاهک آلومینیومی برای خنک نگه داشتن لامپ
_بسیار سبک و روان
_تنظیم راحت

مشخصات فنی

| | |
|--------|---------|
| طول | ~60 cm |
| عرض | ~60 cm |
| ارتفاع | ~140 cm |
| وزن | ~7 Kg |

IR Classic Base Light Unit



_دارای دیمر
_پر قدرت
_کم جا

مشخصات فنی

| | |
|--------|--------|
| طول | ~40 cm |
| عرض | ~25 cm |
| ارتفاع | ~25 cm |
| وزن | ~3 Kg |

Portable IR / Home Visit

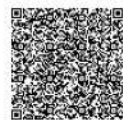

IR Light Unit

- _ با قابل نصب به هر تخت دارای تایمر دیجیتال و دایمر
- _ دارای ریلی روان و قابلیت تنظیم
- _ بدون اشغال فضا در کابین
- _ با انعطاف بالا

مشخصات فنی

| | |
|--------|---------|
| طول | ~190 cm |
| عرض | ~20 cm |
| ارتفاع | ~65 cm |
| وزن | ~25 Kg |

Lizard 1 Infrared Light Unit



Walled Infrared Light Unit IR202



- _ کلاهک آلومینیومی برای خنک نگه داشتن لامپ
- _ نصب بسیار راحت
- _ تنظیم راحت

مشخصات فنی

| | |
|--------|---------|
| طول | ~60 cm |
| عرض | ~60 cm |
| ارتفاع | ~140 cm |
| وزن | ~7 Kg |



کارت ویزیت



قیمت



Thermo Therapy

- _ تمام استیل
- _ دارای عایق پشم شیشه
- _ دارای شیر تخلیه جهت سهولت نظافت دستگاه
- _ دارای ترموستات
- _ المنت ۲۰۰۰ وات برای مدل الکتریکی
- _ فیوز اطمینان
- _ دارای سبد استیل
- _ دارای میز استیل پرتابل که به بدنه نصب میگردد.
- _ جوش آرگون
- _ در دو سایز متوسط و بزرگ

مشخصات سایز بزرگ

| | |
|---------------|---------|
| طول بیرونی | ~ 60 cm |
| عرض بیرونی | ~ 40 cm |
| ارتفاع بیرونی | ~ 70 cm |
| طول داخلی | ~ 43 cm |
| عرض داخلی | ~ 30 cm |
| ارتفاع داخلی | ~ 50 cm |

مشخصات سایز متوسط

| | |
|---------------|---------|
| طول بیرونی | ~ 50 cm |
| عرض بیرونی | ~ 40 cm |
| ارتفاع بیرونی | ~ 58 cm |
| طول داخلی | ~ 35 cm |
| عرض داخلی | ~ 30 cm |
| ارتفاع داخلی | ~ 40 cm |

Electrical Hydrocolator



Advanced Electrical Hydrocolator



کارت ویزیت



قیمت

Thermo Therapy



Gas Hydrocolator



- _تمام استیل
- _دارای عایق پشم شیشه
- _دارای شیر تخلیه جهت سهولت نظافت دستگاه
- _دارای ترموستات
- _فیوز اطمینان
- _دارای سبد استیل
- _دارای میز استیل پرتابل که به بدنه نصب میگردد.
- _جوش آرگون

مشخصات فنی

| | |
|---------|---------------|
| ~ 60 cm | طول بیرونی |
| ~ 40 cm | عرض بیرونی |
| ~ 70 cm | ارتفاع بیرونی |
| ~ 43 cm | طول داخلی |
| ~ 30 cm | عرض داخلی |
| ~ 50 cm | ارتفاع داخلی |



Large 3 wall Paraffin Bath



- _استیل وارداتی درجه یک
- _۳ جداره
- _قطعات بسیار با کیفیت
- _دارای شیر تخلیه
- _دارای ترموستات، فیوز و المنت درجه یک

مشخصات فنی

| | |
|---------|--------|
| ~ 60cm | طول |
| ~ 40 cm | عرض |
| ~ 75 cm | ارتفاع |



کارت ویزیت



قیمت



Thermo Therapy

_ استیل وارداتی درجه یک

_ ۲ جداره

_ قطعات بسیار با کیفیت

_ دارای شیر تخلیه

_ دارای ترموستات، فیوز و المنت درجه یک

مشخصات فنی

| | |
|-----------|--------|
| ~ 35 cm | طول |
| ~ 25 cm | عرض |
| ~ 25 cm | ارتفاع |
| ~ 6 Litre | حجم |

Medium 2 wall Paraffin Bath



Granule Paraffin



Liquid Paraffin



Granule Paraffin



◀ **مدیکال و بیبو**

Hot pag Forceps



Paraffin Bath



Thermo Therapy

physiotherapy pack



13*30

20*50

35*50

25*40

25*50

25*30

پر تراکم و درجه یک
در ۳ رنگ: آبی، سفید، طوسی



physiotherapy Towel



30*40



18*34



45*60



30*50



35*60



40*30



physiotherapy Jelly Pack



Cold Pack Series



در ۲ سایز استاندارد ۲۵*۳۰ و زانویی کوچک ۲۵*۴۰
بدون بو، بدون رسوب، بدون خیس شدن
مدت زمان گرم شدن فقط ۳ تا ۵ دقیقه



کارت ویزیت



قیمت





- _قابلیت تنظیم طبقه‌ی پایین
- _چرخ های روان بی صدا
- _دارای لبه‌ی محافظ
- _دارای دستگیره
- _صفحات MDF
- _رنگ کوره‌ای
- _ضد خش

مشخصات فنی

| | |
|--------|--------|
| طول | ~40 cm |
| عرض | ~35 cm |
| ارتفاع | ~95 cm |
| وزن | ~10 Kg |

PT14 MDF

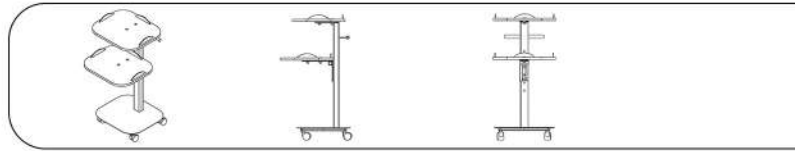

PT16 MDF

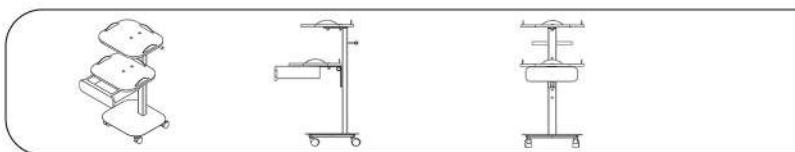

- _قابلیت تنظیم طبقه‌ی پایین
- _چرخ های روان بی صدا
- _دارای لبه‌ی محافظ
- _دارای دستگیره
- _صفحات MDF
- _رنگ کوره‌ای
- _دارای کشو
- _ضد خش

مشخصات فنی

| | |
|--------|--------|
| طول | ~40 cm |
| عرض | ~35 cm |
| ارتفاع | ~95 cm |
| وزن | ~10 Kg |

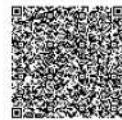

کارت ویزیت



قیمت



- _ صفحه پلکسی ۱۰ میل
- _ چرخ های روان بی صدا
- _ دارای سبد قابل تنظیم
- _ دارای لبه‌ی محافظ
- _ پایه آپکاری کروم

مشخصات فنی

| | |
|--------|--------|
| طول | ~45 cm |
| عرض | ~35 cm |
| ارتفاع | ~95 cm |
| وزن | ~10 Kg |

PT18 Plexi



PT26 Laser



- _ مناسب برای دستگاه های بزرگ
- _ چرخ های روان بی صدا
- _ دارای لبه‌ی محافظ
- _ دارای دستگیره
- _ صفحات MDF
- _ رنگ کوره‌ای
- _ دارای کشو
- _ ضد خش

مشخصات فنی

| | |
|--------|--------|
| طول | ~45 cm |
| عرض | ~40 cm |
| ارتفاع | ~95 cm |
| وزن | ~15 Kg |



کارت ویزیت



قیمت





abouret

- _ دارای جک گازی جهت تنظیم ارتفاع
- _ دارای تشک فومی ضخیم
- _ چرم مصنوعی درجه یک
- _ بدون پشتی

مشخصات فنی

| | |
|--------|---------------|
| ~35 cm | قطر |
| ~55 cm | کمینه ارتفاع |
| ~75 cm | بیشینه ارتفاع |
| ~10 Kg | وزن |

Round Tabure



- _ دارای جک گازی جهت تنظیم ارتفاع
- _ دارای تشک فومی ضخیم
- _ چرم مصنوعی درجه یک
- _ بدون پشتی

مشخصات فنی

| | |
|--------|---------------|
| ~35 cm | قطر |
| ~55 cm | کمینه ارتفاع |
| ~75 cm | بیشینه ارتفاع |
| ~35 cm | ارتفاع پشتی |
| ~10 Kg | وزن |

Round Tabure With Back Rest

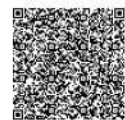

کارت ویزیت



قیمت



Bicycle saddle Tabure



- _دارای جک گازی جهت تنظیم ارتفاع
- _دارای تشک فومی ضخیم
- _چرم مصنوعی درجه یک
- _دارای پشتی هلالی
- _کفی زین دوچرخه‌ای

مشخصات فنی

| | |
|--------|---------------|
| ~35 cm | قطر |
| ~55 cm | کمینه ارتفاع |
| ~75 cm | بیشینه ارتفاع |
| ~35 cm | ارتفاع پشتی |
| ~10 Kg | وزن |



Advanced Round Tabure



- _دارای جک گازی جهت تنظیم ارتفاع
- _دارای تشک فومی ضخیم
- _چرم مصنوعی درجه یک
- _دارای پشتی هلالی

مشخصات فنی

| | |
|--------|---------------|
| ~40 cm | قطر |
| ~55 cm | کمینه ارتفاع |
| ~65 cm | بیشینه ارتفاع |
| ~25 cm | ارتفاع پشتی |
| ~10 Kg | وزن |



کارت ویزیت



قیمت



Parallel Bar

- _ امکان تبدیل پارالل به رمپ با اهرم دستی
- _ رنگ استاتیک کوره‌ای
- _ شاسی بسیار قوی
- _ آبکاری سخت
- _ تنظیم راحت

مشخصات فنی

| | |
|---------|----------|
| ~300 cm | طول |
| ~70 cm | عرض |
| ~80 cm | ارتفاع |
| ~150 Kg | تحمل وزن |
| ~70 Kg | وزن |

Advance Parallel Bar with 4 Bars



- _ رنگ استاتیک کوره‌ای
- _ شاسی بسیار قوی
- _ آبکاری سخت
- _ تنظیم راحت

مشخصات فنی

| | |
|---------|----------|
| ~300 cm | طول |
| ~70 cm | عرض |
| ~80 cm | ارتفاع |
| ~150 Kg | تحمل وزن |
| ~70 Kg | وزن |

Parallel Bar with 4 Bars



Parallel Bar

Parallel Bar with 2 Bars



- قابلیت تنظیم عرض و ارتفاع بارها
- رنگ استاتیک کوره‌ای
- آبکاری کروم سخت
- شاسی بسیار قوی
- تنظیم راحت

مشخصات فنی

| | |
|---------|----------|
| ~300 cm | طول |
| ~70 cm | عرض |
| ~80 cm | ارتفاع |
| ~150 Kg | تحمل وزن |
| ~60 Kg | وزن |

Parallel Bar For Home



- مناسب استفاده در منزل
- رنگ استاتیک کوره‌ای
- آبکاری سخت
- بدون کفی

مشخصات فنی

| | |
|-----------|----------|
| ~200 cm | طول |
| ~70 cm | عرض |
| ~50-80 cm | ارتفاع |
| ~70 Kg | تحمل وزن |
| ~30 Kg | وزن |



کارت ویزیت



قیمت



Parallel Bar

- _مناسب استفاده بر روی تردمیل
- _رنگ استاتیک کوره‌ای
- _آبکاری سخت
- _بدون کفی

مشخصات فنی

| | |
|----------|-----------|
| طول | ~100 cm |
| عرض | ~100 cm |
| ارتفاع | ~45-70 cm |
| تحمل وزن | ~70 Kg |
| وزن | ~25 Kg |

Treadmill Parallel



- _شاسی فلزی بسیار مقاوم
- _کفی چوبی زیبا
- _عمر مفید بالا
- _ضد خش

مشخصات فنی

| | |
|--------|---------|
| طول | ~285 cm |
| عرض | ~60 cm |
| ارتفاع | ~60 cm |
| وزن | ~90 Kg |

Steps&Ramp With ArmRest



Steps & Ramp

_شاسی فلزی بسیار مقاوم

_کفی چوبی زیبا

_عمر مفید بالا

_ضد خش

مشخصات فنی

| | |
|---------|--------|
| ~250 cm | طول |
| ~60 cm | عرض |
| ~60 cm | ارتفاع |
| ~75 Kg | وزن |

Steps With ArmRest



Letron Steps&Ramp

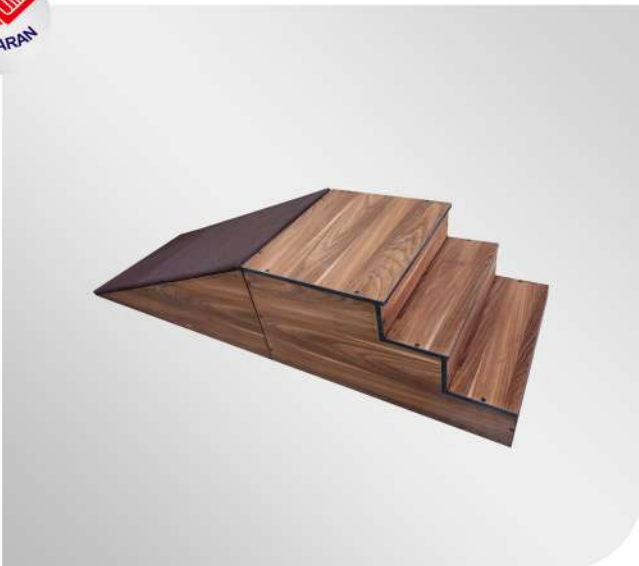

_زیرسازی شده مقاوم و بی صدا

_لترون ضد خش

_بدون رده

مشخصات فنی

| | |
|---------|--------|
| ~285 cm | طول |
| ~60 cm | عرض |
| ~60 cm | ارتفاع |
| ~90 Kg | وزن |



کارت ویزیت



قیمت



Steps & Ramp

_شاسی فلزی
_ رویه موکت شده
_ قابل نصب روی والبار

مشخصات فنی

| | |
|---------|----------|
| ~200 cm | طول |
| ~60 cm | عرض |
| ~90 Kg | تحمل وزن |

Adjustable Ramp



_آکدر ضد خش
_کشویی

مشخصات فنی

| | |
|-----------------|--------|
| ~45-50-55-60 cm | طول |
| ~20-23-25-28 cm | عرض |
| ~15-20-25-30 cm | ارتفاع |
| ~15 Kg | وزن |

4piece stairs



Gait Trainer



Electrical Lifter



- _ دارای کنترل باکس، هندست و باتری بکاپ
- _ شاسی قدرتمند با رنگ کوره‌ای
- _ امکان بازو بسته شدن پایه ها
- _ جک ۸۰۰۰ نیوتن وارداتی
- _ دارای اسلینگ مخصوص
- _ دارای چرخ های روان

مشخصات فنی

| | |
|----------|-----------|
| ~ 130 cm | طول |
| ~ 100 cm | عرض |
| ~ 200 cm | ارتفاع |
| ~ 110 Kg | تحمیل وزن |



کارت ویزیت



قیمت



Walking Accessories

- _ بهترین وسیله برای بیماران دارای اضافه وزن
- _ قابل تنظیم برای کودکان و بزرگسالان
- _ قابل استفاده بر روی تردمیل
- _ بدون باتری

مشخصات فنی

| | |
|----------|----------|
| ~ 110 cm | طول |
| ~ 90 cm | عرض |
| ~ 35 Kg | وزن |
| ~ 150 Kg | تحمل وزن |

Electric lift Gait Trainer



- _ جک ۳ تن روغنی
- _ جهت حفظ تعادل

مشخصات فنی

| | |
|----------|----------|
| ~ 110 cm | طول |
| ~ 90 cm | عرض |
| ~ 190 cm | ارتفاع |
| ~ 35 Kg | وزن |
| ~ 100 Kg | تحمل وزن |

lift Balance Gait Trainer



Walking Accessories

Full Suport Gait Trainer



- _ترمز پارکینگ با اهرم ترمز
- _دسته با قابلیت تنظیم ارتفاع
- _گیت ترینر دارای زین حمایتی
- _چرخ های بسیار روان

مشخصات فنی

| | |
|--------|---------|
| طول | ~ 80 cm |
| عرض | ~ 70 cm |
| ارتفاع | ~ 90 cm |
| وزن | ~ 15 Kg |

Pro Gait Trainer Adult



- _سبک و مقاوم
- _قابلیت تنظیم راحت بدون پیچ
- _دارای چرخ های روان

مشخصات فنی

| | |
|--------|----------|
| طول | ~ 110 cm |
| عرض | ~ 90 cm |
| ارتفاع | ~ 190 cm |
| وزن | ~ 35 Kg |



کارت ویزیت



قیمت



Walking Accessories

- _ بسیار سبک و مقاوم
- _ دارای چرخ های روان
- _ مناسب قد ۷۰ تا ۱۰۰

مشخصات فنی

| | |
|---------|--------|
| ~ 80 cm | طول |
| ~ 70 cm | عرض |
| ~ 40 cm | ارتفاع |

Pro Gait Trainer Kids



- _ ست کامل همراه با فریم دو تخت و ریل
- _ مورد استفاده در توان بخشی عصبی کودکان
- _ بهبود قدرت عضلانی، تعادل و هماهنگی

مشخصات فنی

| | |
|----------|--------|
| ~ 220 cm | طول |
| ~ 200 cm | عرض |
| ~ 200 cm | ارتفاع |

Spider Cage



Standing Accessories

Easy stand



بسیار سبک و مقاوم
کمک به ایستادن بیمار
حرکت دادن پاها

مشخصات فنی

| | |
|--------|--------|
| ~ 0 cm | طول |
| ~ 0 cm | عرض |
| ~ 0 cm | ارتفاع |

Standing Up



دارای جک برقی ۶۰۰۰N Actuator
حمایت از کمر، شکم، زانو ها و پهلوها
کمک فوق العاده به ایستادن بیمار

مشخصات فنی

| | |
|----------|--------|
| ~ 110 cm | طول |
| ~ 60 cm | عرض |
| ~ 100 cm | ارتفاع |

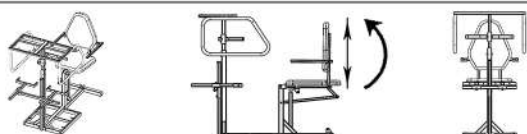

کارت ویزیت



قیمت



Standing Accessories



Standing Frame



- _ دارای ساپورت های سینه، هیپ، زانو و آنکل
- _ شاسی فلزی با قابلیت تنظیم
- _ رنگ کوره‌ای و آبکاری فلزی
- _ مناسب قد ۷۰ تا ۱۷۰

مشخصات فنی

| | |
|----------|--------|
| ~ 80 cm | طول |
| ~ 70 cm | عرض |
| ~ 155 cm | ارتفاع |



Hyper Standing Table



- _ دارای تشک های نرم و کمربند های مخصوص
- _ دارای شاسی فلزی با چرخ های روان
- _ قابلیت تنظیم ۹۰ درجه

مشخصات فنی

| | |
|----------|--------|
| ~ 115 cm | طول |
| ~ 45 cm | عرض |
| ~ 135 cm | ارتفاع |



کارت وبزیت



قیمت

Standing Accessories

Lano Standing Board



- _قابلیت تنظیم میز و ساپورت های جانبی
- _ساپورت های قابل تنظیم سینه ای، هیپ، زانو و آنکل
- _مناسب قد ۷۰ تا ۸۰
- _دارای میز قابل تنظیم و شاسی فلزی مقاوم

مشخصات فنی

| | |
|---------|--------|
| ~ 75 cm | طول |
| ~ 50 cm | عرض |
| ~ 90 cm | ارتفاع |

Mini Stand



- _دارای ۳ گمر بند با ساپورت سینه و زانو
- _میز متحرک روان
- _قابل استفاده برای کودکان تا ۹۰ سانت

مشخصات فنی

| | |
|---------|-----|
| ~ 65 cm | طول |
| ~ 55 cm | عرض |
| ~ 95 cm | عرض |



کارت ویزیت



قیمت



Standing Accessories

Sit Stand



- _ برای کودکان تا وزن ۵۰ کیلو و قد ۱۴۰ سانت
- _ مخصوص بچه های ناتوان مغزی و سی پی
- _ دارای ۳ حالت تخت، نشسته و ایستاده
- _ ساپورت سینه و سر و زانو و کف پاها
- _ دارای چرخ های روان
- _ تنظیم آسان

مشخصات فنی

| | |
|------------|------------|
| ابعاد پشتی | ~ 43*60 cm |
| ابعاد کفی | ~ 43*33 cm |
| ابعاد پایی | ~ 35*33 cm |



Comfy CP Chair



- _ ساپورت سر، ساپورت پا، ساپورت پهلو و ساپورت میان پا
- _ روکش کلی با ابر و چرم برای راحتی و آرامش بیماران
- _ قابلیت تنظیم زوایه پشتی و ساق بصورت جداگانه
- _ دارای ۲ حالت مندلی و تخت
- _ قابلیت تنظیم ارتفاع
- _ دارای میز متحرک

مشخصات فنی

| | |
|------------|------------|
| ابعاد پشتی | ~ 43*58 cm |
| ابعاد کفی | ~ 43*37 cm |
| ابعاد پایی | ~ 14*42 cm |

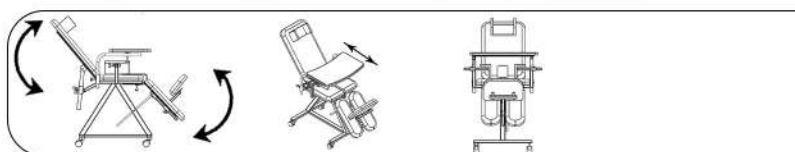

Standing Accessories

Comfort 110



- _ روکش ابر و چرم مصنوعی درجه یک
- _ قابلیت تنظیم ساپورت میان پا
- _ دارای استرپ های مخصوص
- _ دارای میز جداگانه



Comfort 220



- _ روکش ابر و چرم مصنوعی درجه یک
- _ قابلیت تنظیم ساپورت میان پا
- _ دارای استرپ های مخصوص
- _ دارای میز جداگانه



کارت ویزیت



قیمت



- ترکیب و هماهنگی بیش از ۱۴ دستگاه موثر کاردرمانی
- _ فلکشن اکستنشن
 - _ دارای شولدر ویل
 - _ ریست اگزرسایزر
 - _ نردبان انگشتی
 - _ OB Help Arm
 - _ واکنش شولدر
 - _ تراکشن گردن
 - _ سندینگ

مشخصات فنی

| | |
|---------|--------|
| ~200 cm | طول |
| ~115 cm | عرض |
| ~180 cm | ارتفاع |
| ~30 Kg | وزن |

OT EXER-LAND

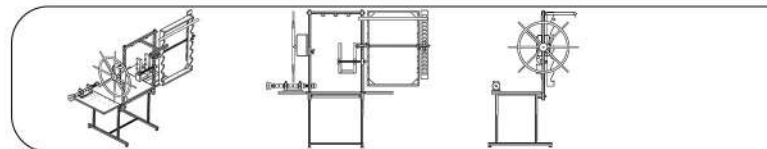

Standing Accessories



Hand Therapy Table



دارای دولت جانبی تاشو با لولای مخصوص ضامن دار دوپل
_ افزایش سطح از ۱۰۰ به ۱۳۵ و ۱۷۰ از مزایایی لت
_ قاب دور صفحه جهت زیبایی، استحکام و کاربری بهتر
_ امکان استفاده از هر ۴ طرف از مزایایی شاسی فلزی
_ دارای شاسی فلزی بسیار مقاوم
_ صفحات ام دی اف
_ دارای ۷ وسیله مخصوص هند تراپی نصب شده روی میز:
۱- فیس ۲- پرد پگبرد ۳- اگزبربد ۴- هندسپورتر
۵- فلکشن اکستنشن یونیت ۶- آتنن ۷- اسکروربد

مشخصات فنی

| | |
|-----|---------|
| طول | ~ 80 cm |
| عرض | ~ 60 cm |



Mental Table



_ همراه با دولت جانبی MDF
_ دارای شاسی فلزی

مشخصات فنی

| | |
|-----|----------|
| طول | ~ 175 cm |
| عرض | ~ 65 cm |



کارت ویزیت



قیمت



Swings

- _ قابلیت استفاده از چند سیت در یک زمان
- _ استند بدون سیت ارائه می‌شود
- _ قابلیت نصب ۷ سیت مختلف
- _ بسیار مقاوم و ایمن
- _ بسیار کم جا

مشخصات فنی

| | |
|------------|------------|
| ~ 43*58 cm | ابعاد پشتی |
| ~ 43*37 cm | ابعاد کفی |
| ~ 14*42 cm | ابعاد پایی |

Sit Stand





PT9006 ELEC TILT 4S ADVANCED



- _مناسب برای آموزش مهارت های راه رفتن
- _یک رو سطح شیب دار موکت شده
- _مناسب برای هماهنگی دست و پا
- _امکان تنظیم سطح سختی فعالیت
- _دارای شاسی فلزی محکم
- _یک رو صخره نوردی

مشخصات فنی

| | |
|------------|--------|
| ~220 cm | طول |
| ~60 cm | عرض |
| ~60-220 cm | ارتفاع |
| 90° | زاویه |



کارت ویزیت



قیمت



Five pieces of sports set



دوچرخه ثابت

اسکی فضایی

چرخ مسگری

تردمیل

گام زن



Steps&Ramp With ArmRest



مناسب برای گروه سنی از ۱ تا ۶ سال

جنس بدنه از فوم سرد با چگالی بالا

جنس رویه از چرم ضد حساسیت



کارت ویزیت



قیمت



Tunnel crawling



تونل فنری با قابلیت جمع شدن

مشخصات فنی

| | |
|----------|-----|
| ~ 200 cm | طول |
| ~ 60 cm | قطر |



Mini Stand



روکش واتر کره قابل شستشو
دیواره پلی اتیلن soft walls

مشخصات فنی

| | |
|-----------------|----------------|
| ~ 150*50 cm | ابعاد گرد بزرگ |
| ~ 110*50 cm | ابعاد گرد کوچک |
| ~ 150*120*50 cm | ابعاد مستطیلی |



کارت ویزیت



قیمت



Walking Accessories

Pro Reverse Walker



- _ مناسب کودکان و بزرگسالان
- _ قابلیت تنظیم ارتفاع و سایز
- _ قابلیت تاشدن آسان جهت حمل سریع
- _ ترمز چرخ دنده ای جهت جلوگیری از سر خوردن به عقب

Classic Reverse Walker



- _ قابلیت تنظیم ارتفاع و سایز
- _ قابلیت تاشدن آسان جهت حمل سریع
- _ ترمز چرخ دنده ای
- _ در سه سایز کوچک، متوسط و بزرگ

مشخصات فنی

| | |
|----------------|------------|
| ~ 36*50-70h cm | سایز کوچک |
| ~ 40*60-80h cm | سایز متوسط |
| ~ 47*74-94h cm | سایز بزرگ |



کارت ویزیت



قیمت

Walking Accessories

Aluminum Folding Walker



قابلیت تغییر ارتفاع
سبک و بسیار مقاوم
دارای چرخ جلو جهت سهولت در استفاده

مشخصات فنی

عرض ~ 40 cm
ارتفاع ~ 73-88 cm

Aluminum Folding Walker



قابلیت تغییر ارتفاع
سبک و بسیار مقاوم
دارای چرخ جلو جهت سهولت در استفاده
تا شونده

مشخصات فنی

عرض ~ 26 cm
ارتفاع ~ 54-62 cm



کارت ویزیت



قیمت



Walking Accessories

Adult Walker



فلزی و تاشو ◀

مشخصات فنی

عرض ~ 48 cm

ارتفاع ~ 70-95 cm



Children Walker



فلزی و تاشو ◀

مشخصات فنی

عرض ~ 42 cm

ارتفاع ~ 80 cm



Walking Accessories

Simple adult walker



Canvas Elbow Crutch

Armor cane



Tripod cane

Four canes



کارت ویزیت



قیمت





- _ از جنس چوب درجه یک روس
- _ با بار متحرک
- _ خراطی شده
- _ خود رنگ

مشخصات فنی

| | |
|---------|-----|
| ~215 cm | طول |
| ~90 cm | عرض |

Wall Bar

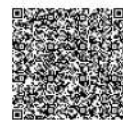

کارت ویزیت



قیمت

Occupational Therapy

Wooden Walking Ladder



از چوب روس

قابل تنظیم

لولا دار



مشخصات فنی

طول ~ 150 cm

عرض ~ 170 cm

MDF Walking Ladder

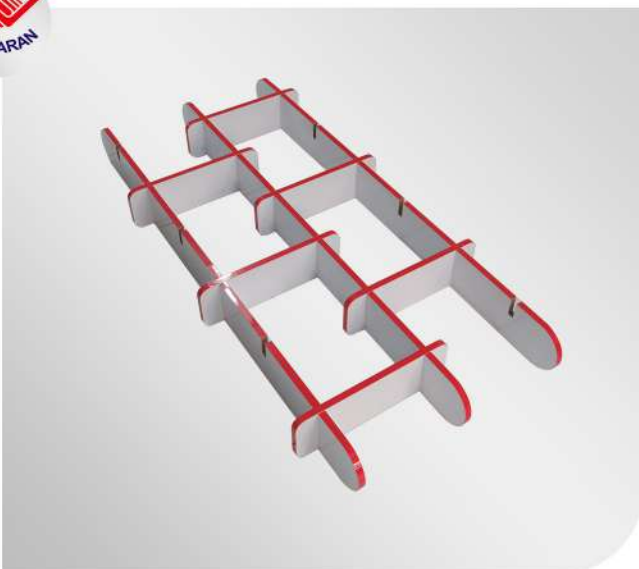

جنس MDF

سبک و مقاوم



مشخصات فنی

طول ~ 140 cm

عرض ~ 60 cm

ضخامت ورق ~ 10 cm



کارت ویزیت



قیمت



Occupational Therapy

Walking Shoulder



- ◀ _مقاوم و بسیار با دوام
- ◀ _از چوب درجه یک
- ◀ _خودرنگ



Adj Balance Beam



- ◀ _چوب روس درجه یک
- ◀ _زاویه گیر

مشخصات فنی

| | |
|----------|-------------|
| ~ 100 cm | طول هر قطعه |
| ~ 10 cm | عرض |
| ~ 70 Kg | تحمل وزن |



Occupational Therapy

Sanding



به همراه قرقره و ریسمان
با بلاک های مختلف



Flexion & Extension Units



همراه کیسه شن جهت تمرینات مچ و انگشتان
جنس چوب درجه یک



کارت ویزیت



قیمت



Occupational Therapy

با پگ های سه تکه فلزی آبرکاری شده
_ طرح جدید CNC شده کشویی
_ صفحه قاب خورده

مشخصات فنی

| | |
|---------|-------|
| ~ 47 cm | طول |
| ~ 35 cm | عرض |
| ~ 3 cm | ضخامت |

Purde Peg Board New CNC



با پگ های سه تکه فلزی آبرکاری شده
_ صفحه قاب خورده

مشخصات فنی

| | |
|---------|-------|
| ~ 39 cm | طول |
| ~ 29 cm | عرض |
| ~ 3 cm | ضخامت |

Purde Peg Board



Occupational Therapy

E-Z Exer Board



انواع تمرینات هند با بلاکهای مختلف
دارای ولکرو

مشخصات فنی

| | |
|----------|-------|
| ~ 35 cm | طول |
| ~ 25 cm | عرض |
| ~ 1.5 cm | ضخامت |

UPS (Unilateral Pronation & Supination)



بازآموزی و افزایش دامنه حرکتی pron&sup
به صورت Active و Active Assistive

مشخصات فنی

| | |
|-----------|----------|
| ~ 28 cm | قطر |
| ~ 13.5 cm | عرض |
| ~ 4 cm | قطر میله |
| ~ 12 cm | طول میله |



کارت ویزیت



قیمت



Occupational Therapy

Elastic Board

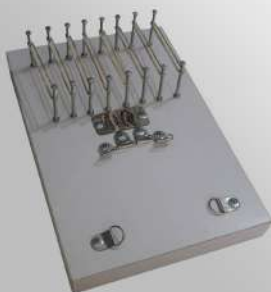

Screw Board



Finger prehension Task



Finger Extention



Finger Ladder(wooden)



Finger Ladder(MDF)

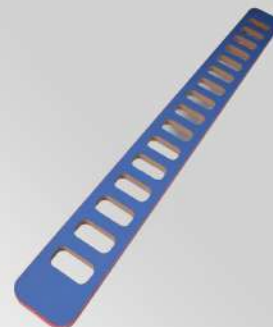

Hand Skate

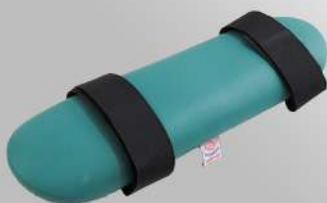

Transfer Board



Wooden stretch foot



Occupational Therapy

Tilt Board



دارای پایه چوبی بادوام
دارای روکش چرم



Round Vestibular Board



وستیبولاتور برد جهت حرکات دورانی
پایه به کار رفته از چوب بادوام
رویه تیلت برد از چرم



مشخصات فنی

~ 50 cm

قطر



کارت ویزیت



قیمت



Occupational Therapy

- روکش ابر ۴ سانتی متری
- قابل شستشو
- زیره‌ی چوبی

Wedge



- دارای روکش ابر و چرم قابل شستشو
- وج فومی با زیره چوبی استاندارد

Foam wedge



مشخصات فنی

| | |
|---------|-------|
| ~ 39 cm | طول |
| ~ 29 cm | عرض |
| ~ 3 cm | ضخامت |

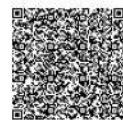

Occupational Therapy

Abduction E-Roll

Abduction Wedge



- سهولت جابجایی برای جلوگیری از زخم بستر
- سهولت جابجایی برای تعویض پوشینه

Scooter



- ساخته شده از نئوپان شמושک
- دارای روکش ابر و چرم
- چرخ های روان

مشخصات فنی

| | |
|------------|------------|
| ~ 80*40 cm | سایز بزرگ |
| ~ 60*35 cm | سایز متوسط |
| ~ 50*30 cm | سایز کوچک |



کارت ویزیت



قیمت



Occupational Therapy

- جهت تمرین چهار دست و پا
- ارتفاع قابل تنظیم
- چرخهای روان

مشخصات فنی

| | |
|--------|---------|
| طول | ~ 50 cm |
| عرض | ~ 20 cm |
| ارتفاع | ~ 13 cm |

Crawler



Supporter



- مناسب کودکان از ۱ سالگی تا ۱۵ سالگی
- جهت صاف نگه داشتن راستای اندام
- مخصوص آرنج و زانو در ۴ سایز

مشخصات فنی

| | |
|---------|------------|
| سایز XS | ~ 13*19 cm |
| سایز S | ~ 17*24 cm |
| سایز M | ~ 20*30 cm |
| سایز L | ~ 28*38 cm |



Occupational Therapy

Roller

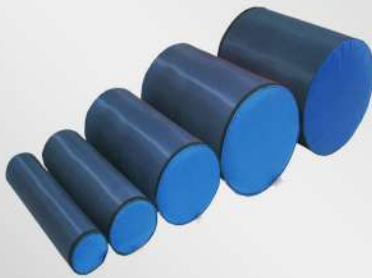

در ۵ سایز با قطر های: ۱۵، ۲۰، ۳۰، ۴۰ و ۵۰ سانت
طول تمام سایز ها ۶۰ سانتی متر
پُر شده از یونولیت و فوم سرد
با روکش واتر

Weighted Jacket



با وزنه های تخت و روکش دار
ارانه شده در ۳ سایز
سایز قابل تنظیم

مشخصات فنی

| | |
|--------------------|------------|
| ~ 60*90 cm, 5 Kg | سایز بزرگ |
| ~ 64*37 cm, 3.5 Kg | سایز متوسط |
| ~ 28*56 cm, 3.5 Kg | سایز کوچک |



کارت ویزیت



قیمت



Occupational Therapy

وزنه های تخت و روکش شده با پد پلی اتیلن
در دو مدل وزن ثابت و قابل تغییر
وزن متغیر 3Kg و 2Kg, 1Kg, 500gr, 250gr
وزن ثابت 1Kg, 1.5Kg, 2Kg
دارای استرپ نواری

Weight cuff



Medicine Ball



مشخصات فنی

| | |
|---------------|------------|
| ~ R18 cm, 3Kg | سایز بزرگ |
| ~ R14 cm, 2Kg | سایز متوسط |
| ~ R11 cm, 1Kg | سایز کوچک |



Sensory Room



8 function dark room train



شامل ۸ دستگاه:

_میز اشکال و الفبا

_تونل نامتناهی

_پنل واکنشی

_توپ نورانی

_بابل تیوب

_فیبر نوری

_رقص نور

_افکتور

مشخصات فنی

طول ~200 cm

عرض ~100 cm

ارتفاع ~180 cm



کارت ویزیت



قیمت



Sensory Room

دارای ۱۲ میله در اندازه های مختلف
۷ رنگ با قابلیت تغییر رنگ ها

مشخصات فنی

| | |
|--------|---------|
| طول | ~100 cm |
| عرض | ~20 cm |
| ارتفاع | ~15 cm |

Light Tracking



چرخش چهار سرعت
قابلیت چرخش در دو جهت

مشخصات فنی

| | |
|--------|--------|
| طول | ~75 cm |
| عرض | ~55 cm |
| ارتفاع | ~10 cm |

Light towers

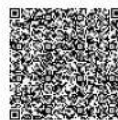

Sensory Room



Vision Spectroscope

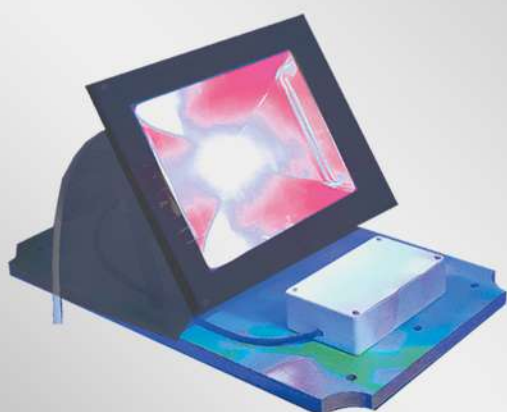

- _ دارای ریموت لمسی
- _ پنل از جنس MDF
- _ نصب آسان روی دیوار
- _ تنوع رنگی فراوان

مشخصات فنی

| | |
|------|--------|
| ~ cm | طول |
| ~ cm | عرض |
| ~ cm | ارتفاع |



Shining PegBoard



- _ دارای ۲۴ میله به شکل های مربع، مثلث، دایره
- _ میله ها در ۳ سایز متفاوت
- _ قابلیت تغییر شدت نور
- _ قابلیت تغییر رنگ ها

مشخصات فنی

| | |
|--------|--------|
| ~70 cm | طول |
| ~50 cm | عرض |
| ~10 cm | ارتفاع |



کارت ویزیت



قیمت



Sensory Room

- _ دارای چراغ هشدار
- _ پنل ۱۲ رنگ
- _ کاملا لمسی
- _ ۲ مد کاری

مشخصات فنی

| | |
|----------|-------|
| ~ 120 cm | طول |
| ~ 100 cm | عرض |
| ~ 15 cm | ضخامت |

Sensory Light detection Panel



- _ دارای ۲ مود کاری
- _ دارای ۱۲ رنگ

مشخصات فنی

| | |
|---------|--------|
| ~180 cm | طول |
| ~35 cm | عرض |
| ~10 cm | ارتفاع |

Sensory Balance Beam



Sensory Room

Say & See Pri



- _ دارای چراغ هشدار
- _ پنل ۱۲ رنگ
- _ کاملاً لمسی
- _ ۲ مد کاری

مشخصات فنی

طول ~ 120 cm

عرض ~ 100 cm

ضخامت ~ 15 cm

Starry Sky

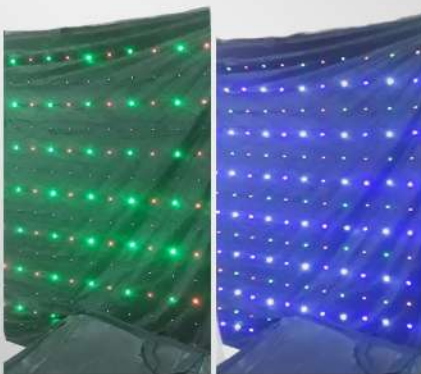

- _ ۶ متر مربع
- _ امکان تغییر افکت
- _ قابلیت نصب به دیوار جهت تاریک سازی



کارت ویزیت



قیمت



Sensory Room

دارای مائیک های فلورسنت
دارای ریموت

مشخصات فنی

طول ~ 80 cm

عرض ~ 40 cm

Black Light board



StarLight



پروژکتور ۷ وات با ریموت لمسی و پنل MDF
نصب آسان روی دیوار
تنوع رنگی فراوان
گوی آینه ای موتوردار با پنل MDF
قلاب مخصوص جهت نصب آسان گوی به سقف



Sensory Room



Infinity Tunnel



- _دارای ۱۲۰ مد کاری
- _قابلیت تغییر شدت و سرعت افکت
- _ریموت رادیویی
- _پنل MDF جهت نصب به دیوار

مشخصات فنی

| | |
|---------|----------|
| ~ 65 cm | طول |
| ~ 65 cm | عرض |
| ~ 50 cm | قطر آینه |



Shadow Maker



- _دارای ۱۲ عدد کارت شامل حروف الفبا و اشکال هندسی
- _دارای نورهای رنگی
- _دارای موتور گردان

مشخصات فنی

| | |
|------|--------|
| ~ cm | طول |
| ~ cm | عرض |
| ~ cm | ارتفاع |



کارت ویزیت



قیمت



Sensory Room

دارای ۱۲ جنس مختلف
پنل دو تکه MDF

مشخصات فنی

طول ~ 180 cm
عرض ~ 80 cm

Sensory Plate



یکپارچگی حس عمقی، بینایی و لامسه
بهبود طرح ریزی حرکتی
بهبود تعقیب بینایی
بهبود توجه بینایی

مشخصات فنی

طول تونل ~ 200 cm
قطر تونل ~ 45 cm
طول چراغ ~ 300 cm

Sensory light Tunnell

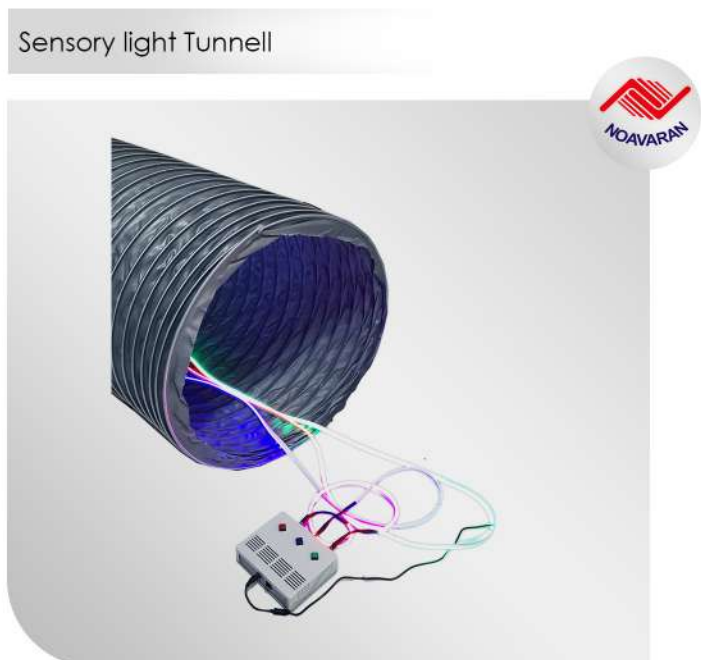

Sensory Room



Say & See Full



- _ میز و پنل بلندگو جهت نصب به دیوار
- _ قابلیت ضبط و پخش صدا
- _ همراه با افکت نوری
- _ حالت فلاشر

مشخصات فنی

طول ~ 80 cm

عرض ~ 80 cm



Sensory Optical Fiber



- _ دارای رشته هایی از فیبر نوری
- _ دارای ریموت کنترل

مشخصات فنی

طول ~ 200 cm



کارت ویزیت



قیمت



Sensory Room

- _ دارای مخزن ستونی به قطر ۱۵ سانتی متر
- _ دارای ریموت لمسی
- _ تنظیم شدت حباب
- _ دارای آینه
- _ تنوع رنگی

مشخصات فنی

| | |
|--------|----------|
| طول | ~ 50 cm |
| عرض | ~ 50 cm |
| ارتفاع | ~ 180 cm |

Bubble Tube



- _ دارای پنل MDF
- _ پنل نمایشگر رنگ بی سیم

مشخصات فنی

| | |
|--------|--------|
| طول | ~26 cm |
| عرض | ~26 cm |
| ارتفاع | ~26 cm |

Active Cube



Sensory Room

Reaction Board



شامل ۱۲ چراغ حساس به ضربه
شمارنده جهت تایید ضربات صحیح
تنظیمات سرعت زمانی روشن شدن چراغ ها
تنظیمات ماندگاری روشنایی چراغ ها
مجهز به تسمه آهنی برای نصب روی دیوار
دارای پیچ تنظیم برای تغییر ارتفاع

مشخصات فنی

طول ~ 120 cm
عرض ~ 100 cm

Galaxy Projection



_دارای ۶ سری متفاوت
_قابلیت تنظیم میزان روشنایی

مشخصات فنی

طول ~20 cm
عرض ~20 cm
ارتفاع ~20 cm



کارت ویزیت



قیمت



Sensory Room

صفحه‌ی تمام لمسی
قابلیت چسباندن استیکر

مشخصات فنی

طول ~ cm

عرض ~ cm

ضخامت ~ 15 cm

Numeric Touch Table



IranMed.co

دارای ۱۰۰ عدد آینه به قطر ۹ سانتی متر

مشخصات فنی

طول ~100 cm

عرض ~100 cm

Bubbles Sensory Mirror



M Measurement

Manual Muscle Tester



_کاملاً آنالوگ و عقربه‌ای
_قابلیت اندازه‌گیری قدرت پیک
_اندازه‌گیری فشاری و کششی

مشخصات فنی

| | |
|---------|--------|
| ~ 19 cm | طول |
| ~ 6 cm | عرض |
| ~ 5 cm | ارتفاع |

Digital spring dynamometer



_اندازه‌گیری قدرت پنجه و ساعد
_دیجیتال

مشخصات فنی

| | |
|---------|--------|
| ~ 19 cm | طول |
| ~ 12 cm | عرض |
| ~ 3 cm | ارتفاع |



کارت ویزیت



قیمت



M Measurement

- برای اندازه گیری چربی اندام فوقانی و تحتانی
- جنس آلومینیومی با دوام بالا
- برند سیهان کره جنوبی
- کاربری ساده و بسیار دقیق

مشخصات فنی ~ 19 cm

| | |
|--------|--------|
| ~ 6 cm | طول |
| ~ 5 cm | عرض |
| | ارتفاع |

SH5020 Skinfold caliper



Mono Filament



- جهت ارزیابی حسی با برگه تشخیص



M Measurement

2 Point Discrimination



پلاستیک مقاوم و با دوام
برند بیس لاین آمریکا

مشخصات فنی

طول ~ 16 cm

عرض ~ 4 cm

ضخامت ~ 2 cm

Goniometer



اندازه گیری دامنه حرکتی مفاصل کوچک از جمله انگشتان
در انواع و اندازه ها و برند های مختلف
اندازه گیری ۱۸۰ درجه ای



کارت ویزیت



قیمت



Sports Rehab

Balance Step



Balance Step



Balance Board



Balance Cushion

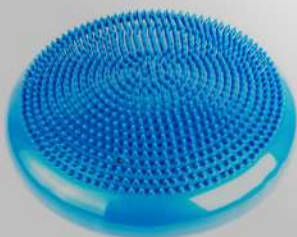

Balance Pod



Step



Brick steppe



Treatment Gymnic Ball



Spiny Ball

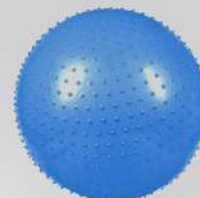

توپ سی پی در سه سایز با قطر های:
65, 75, 85 cm



کارت ویزیت



قیمت

Sports Rehab



Almond ball



Walking Disks



Kinesio Tape



TheraBands



Loop TheraBand



Expander Tube Set



در سه درجه سختی متفاوت ◀

در پنج درجه سختی متفاوت ◀



Ankle Tube



Adjustable Power Wrist



Power Wrist



کارت ویزیت



قیمت



Sports Rehab

Power Grip



Hand Grip



Foam Twist Bar



TwistBar



Adjustable Digi-Flex



Spring Hand Grip



Jelly Web



Round Grip



Triangle Grip



درجه سختی به ترتیب:

صورتی: نرم

نارنجی: متوسط

آبی: سفت



کارت ویزیت



قیمت

Sports Rehab

Round Grip

Finger hand Grip



Pencil Holder

X Finger



Massage Exercise wheel

Hand Therapy Putty



درجه سختی به ترتیب:

زرد: خیلی نرم

قرمز: نرم

سبز: متوسط

آبی: سفت



کارت ویزیت



قیمت



Sports Rehab

Hot & Cold Massage Roller



Hand Massager



adj.massage ball



Massage ball



Massage ball



Massage Roller



Knob Peanut Ball

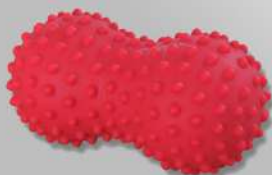

Foot Massager



Body Massager



Sports Rehab

SenseBall

Power Ball

Icing



Puttycise Tools

Thumbciser

Oppociser



Virbrators



کارت ویزیت



قیمت



Massage Therapy

Graston IASTM



شامل ۵ ابزار با ویژگی های متفاوت

بدنه آلومینیوم سبک و مقاوم

مناسب برای نقاط مختلف بدن

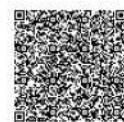

Sensory Kits

Enhance the sense of touch

Olfactory Kits



Acoustic Kits

Training Kits

Ring ball exerciser



Geometric shapes for walking

Montessori bars

Spang Game

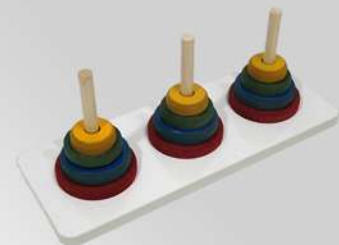

کارت ویزیت



قیمت

Mental

Pag Board



Abacus and counting



pyramid of intelligence



Page & Hammer set



Woden Puzzle



Knots nuts



Color Cube



Foot&Hand Marker



SP Mirror



Consumables

Plus Sand bag

Sand bag Series



Slings



Leather Slings



کارت ویزیت



قیمت



Consumables

Drop Foot Slings



Gait Trainer Sling



Hemiplegia gloves



Exerciser Spring



Home Exs. Pulley



Metal Pulley Handle



Metal Pulley



Carabin



Travel to the
Future

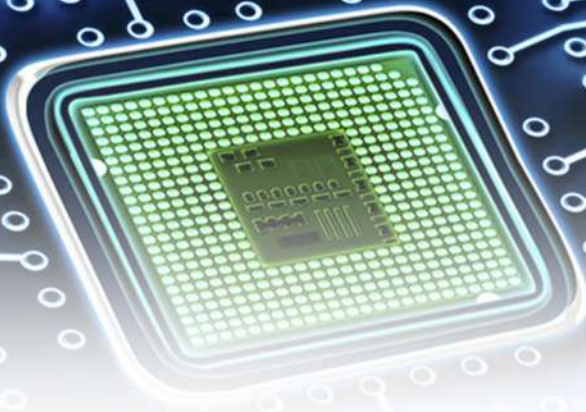

Therawave 5000A



دارای موج های:

Tens Norm - Tens FM - Tens CM - Tens WM

Tens SD - Tens RND - Tens RECP

Tens BST - Tens FAR - Tens FES - IDC

۲ کاناله همراه با متعلقات کامل

قابلیت تنظیم فرکانس از ۱ تا ۲۵۰ هرتز

قابلیت تنظیم زمان کارکرد از ۲ تا ۴۰ دقیقه

قابلیت تنظیم شدت جریان کانال ها بصورت مجزا

ارای خروجی با شدت ۱ تا ۱۵۰ میلی آمپر

دارای منو بندی ساده و آسان

مشخصات فنی

| | |
|--------|---------|
| طول | ~ 32 cm |
| عرض | ~ 28 cm |
| ارتفاع | ~ 11 cm |



کارت ویزیت



قیمت



Electro T heraphy

- _ ۲ کاناله همراه با متعلقات کامل
- _ قابلیت تنظیم فرکانس از ۳ تا ۲۰۰ هرتز
- _ قابلیت تنظیم زمان کارکرد از ۲ تا ۶۰ دقیقه
- _ قابلیت تنظیم شدت جریان کانال ها بصورت مجزا
- _ دارای خروجی با شدت ۱ تا ۹۹ میلی آمپر
- _ دارای منوبندی ساده و آسان
- _ دارای موج های Faradic - Tens - Fes
- * دستگاه های سری A دارای موج IDC نیز هستند

مشخصات فنی

| | |
|-------|----------|
| طول | ~ 28 cm |
| عرض | ~ 20 cm |
| ضخامت | ~ 9 cm |
| وزن | ~ 2.6 Kg |

Therawave ET-2000 And ET-2000A



- _ ۴ کاناله همراه با متعلقات کامل
- _ قابلیت تنظیم فرکانس از ۳ تا ۲۰۰ هرتز
- _ قابلیت تنظیم زمان کارکرد از ۲ تا ۶۰ دقیقه
- _ قابلیت تنظیم شدت جریان کانال ها بصورت مجزا
- _ دارای خروجی با شدت ۱ تا ۹۹ میلی آمپر
- _ دارای منوبندی ساده و آسان
- _ دارای موج های Faradic - Tens - Fes
- * دستگاه های سری A دارای موج IDC نیز هستند

مشخصات فنی

| | |
|-------|----------|
| طول | ~ 28 cm |
| عرض | ~ 24 cm |
| ضخامت | ~ 9 cm |
| وزن | ~ 2.8 Kg |

Therawave ET-4000 And ET-4000A



Electro Therapy

Therawave 101



۲_ کاناله

دارای موج های Faradic - Tens - fes
پشتیبانی فرکانسی زیر ۱.۳ مگاهرتز

مشخصات فنی

| | |
|---------|--------|
| ~ 26 cm | طول |
| ~ 22 cm | عرض |
| ~ 12 cm | ارتفاع |

Therawave 105



۲_ کاناله

دارای موج های Faradic - Tens - fes
پشتیبانی فرکانسی زیر ۱.۳ مگاهرتز

مشخصات فنی

| | |
|---------|--------|
| ~ 32 cm | طول |
| ~ 32 cm | عرض |
| ~ 12 cm | ارتفاع |



کارت ویزیت



قیمت



ElectroTheraphy

US Gel 5 Liter



US Gel 1 Liter



Physiotherapy Rubber Electrode



ابعاد ۴*۶ سانتی متر

جنس پد: سیلیکون

سایز سوکت: 2mm



Physiotherapy Sticky Electrode



ابعاد ۵*۵ سانتی متر

بسته بندی ۲ عددی

قابلیت چندبار مصرف بودن

عدم نیاز به استرپ



ElectroTherapy

Rubber Electrode Cable

Wire of Adhesive Electrode Portable machin

D.BIFURCATING CABLE W/2MM TUBE



Electrode Pad



ابعاد ۸*۶ سانتی متر
مناسب الکتروود رابر ۴*۶

Electrode Rods

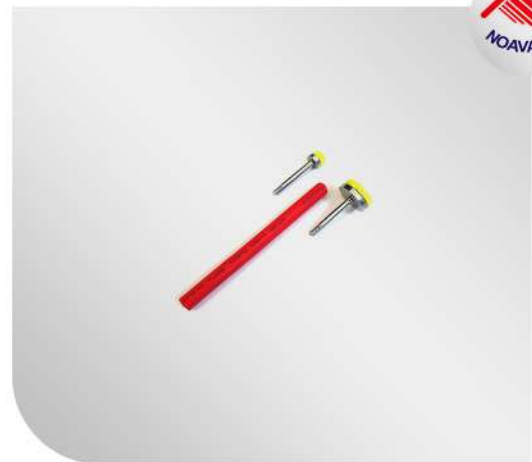

الکتروود قلمی
اسپوتکس آلمان

Elastic strap



در ۳ سایز:
کوچک ۳۵ سانتی متر
متوسط ۶۵ سانتی متر
بزرگ ۱۱۰ سانتی متر
عرض ۵ سانتی متری



کارت ویزیت



قیمت

